

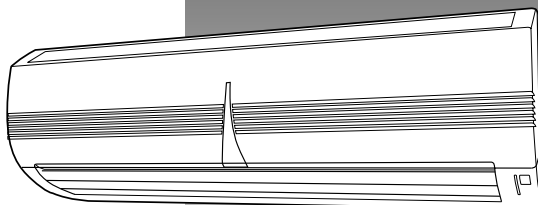

**Мульти сплит-система
со свободной компоновкой
внутренних блоков
настенного типа**

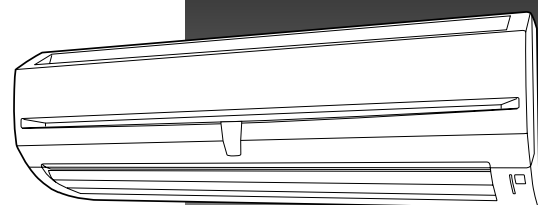

РУКОВОДСТВО ПОЛЬЗОВАТЕЛЯ

ASH07/09/12L

СОДЕРЖАНИЕ

МЕРЫ ПРЕДОСТОРОЖНОСТИ	стр. 1
РЕЖИМЫ И ФУНКЦИИ	стр. 2
НАЗВАНИЕ ДЕТАЛЕЙ	стр. 3
ПОДГОТОВКА	стр. 5
ЭКСПЛУАТАЦИЯ	стр. 6
ЭКСПЛУАТАЦИЯ С ИСПОЛЬЗОВАНИЕМ ТАЙМЕРА	стр. 8
ЭКСПЛУАТАЦИЯ С ИСПОЛЬЗОВАНИЕМ НОЧНОГО РЕЖИМА	стр. 9
РЕГУЛИРОВАНИЕ НАПРАВЛЕНИЯ ЦИРКУЛЯЦИИ ВОЗДУХА	стр. 10
ЭКСПЛУАТАЦИЯ В РЕЖИМЕ КАЧАНИЯ (SWING)	стр. 11
РАБОТА В РЕЖИМЕ MANUAL AUTO	стр. 11
ЧИСТКА И УХОД	стр. 12
ВОЗМОЖНЫЕ НЕИСПРАВНОСТИ И ИХ УСТРАНЕНИЕ	стр. 15
СОВЕТЫ ПО ЭКСПЛУАТАЦИИ	стр. 16

МЕРЫ ПРЕДОСТОРОЖНОСТИ

ОПАСНО!

- Не пытайтесь самостоятельно установить данный кондиционер воздуха.
- Данное устройство не содержит внутренних деталей, предназначенных для обслуживания пользователем. В случае необходимости выполнения ремонта всегда обращайтесь к уполномоченным специалистам по техническому обслуживанию.
- В случае необходимости отсоединения и установки прибора при переезде обращайтесь к уполномоченным специалистам по техническому обслуживанию.
- Не подвергайте себя чрезмерному охлаждению: не стойте в течение продолжительного времени под потоком холодного воздуха, поступающего из кондиционера.
- Не вставляйте пальцы и посторонние предметы в отверстия воздухозаборной решетки.
- Не включайте и не выключайте кондиционер воздуха путем подсоединения и отсоединения вилки шнура питания.
- Следите за тем, чтобы не повредить шнур питания.
- В случае возникновения неисправности (появления запаха гари и т.д.) немедленно остановите кондиционер, отсоедините вилку шнура питания от розетки и обратитесь к уполномоченному специалисту по техническому обслуживанию.
- В случае повреждения шнура питания данного устройства, его замена должна выполняться уполномоченным специалистом по техническому обслуживанию, т.к. для выполнения этой операции требуются специальный инструмент и шнур конкретного типа.

ВНИМАНИЕ!

- Во время эксплуатации кондиционера время от времени проветривайте помещение.
- Не направляйте воздушный поток на камины и нагревательные приборы.
- Не забирайтесь на кондиционер воздуха и не ставьте на него посторонние предметы.
- Не подвешивайте посторонние предметы на внутренний прибор.
- Не ставьте на кондиционер вазы с цветами или сосуды с водой.
- Не подвергайте кондиционер прямому воздействию воды.
- Не прикасайтесь к кондиционеру мокрыми руками.
- Не тяните за шнур питания.
- Отключайте питание, если прибор не используется в течение продолжительного периода времени.
- Проверяйте состояние установочного стенда на наличие повреждений.
- Не помещайте животных и растения под прямой поток воздуха из кондиционера.
- Не пейте воду, стекающую из кондиционера.
- Не используйте данный прибор для хранения продуктов питания, растений или животных, точных приборов или произведений искусства.
- При работе в режиме Обогрева соединительные клапаны нагреваются: обращайтесь с ними осторожно.
- Не надавливайте на ребра радиатора.
- Эксплуатируйте кондиционер только с установленными фильтрами воздуха.
- Не блокируйте и не закрывайте воздухозаборную решетку и выходное отверстие кондиционера.
- Убедитесь в том, что все электронные приборы расположены на расстоянии не менее одного метра как от внутреннего, так и от наружного приборов.
- Избегайте установки кондиционера рядом с каминами или другими нагревательными приборами.
- При установке внутреннего и наружного прибора выбирайте места, не доступные для доступа детей.
- Не используйте рядом с кондиционером горючие газы.

РЕЖИМЫ И ФУНКЦИИ

Инструкции, касающиеся нагрева (*), применимые только к моделям «HEAT&COOL» (реверсивный цикл)

АВТОМАТИЧЕСКАЯ РАБОТА

*● Модели «HEAT & COOL» (реверсивный цикл)

Просто нажмите кнопку START/STOP, и блок начнет работу в автоматически выбранном режиме (нагревание, охлаждение, осушение или мониторинг) в соответствии с заданной температурой и фактической температурой комнаты.

● Модели «COOLING» (только охлаждение)

Просто нажмите кнопку START/STOP, и блок начнет работу в автоматически выбранном режиме (охлаждение, осушение или мониторинг) в соответствии с заданной температурой и фактической температурой комнаты.

ТАЙМЕР НОЧНОГО РЕЖИМА

*● Модели «HEAT & COOL» (реверсивный цикл)

При нажатии на кнопку «SLEEP» при работе в режиме «Нагрев» заданная температура автоматически постепенно переходит на более низкое значение в период функционирования прибора. При нажатии в режиме Охлаждения или Осушения заданная температура автоматически постепенно переходит на более высокое значение в период функционирования прибора. По достижении установленного заданного времени прибор автоматически выключается.

● Модели «COOLING» (только охлаждение)

При нажатии на кнопку «SLEEP» при работе в режиме «Охлаждение» или «Осушение» заданная температура автоматически постепенно переходит на более высокое значение в период функционирования прибора. По достижении установленного заданного времени прибор автоматически выключается.

БЕСПРОВОДНЫЙ ПУЛЬТ ДИСТАНЦИОННОГО УПРАВЛЕНИЯ

Беспроводный пульт дистанционного управления позволяет комфортно управлять работой кондиционера.

РАБОТА ЖАЛЮЗИ (SWING)

Жалюзи автоматически качаются вверх и вниз так, чтобы поток воздуха достигал каждого укромного уголка вашей комнаты.

СЪЕМНАЯ ВОЗДУХОЗАБОРНАЯ РЕШЕТКА

Воздухозаборная панель внутреннего блока может быть легко снята для чистки и обслуживания.

СТОЙКИЙ К ПЛЕСЕНИ ФИЛЬТР

ВОЗДУШНЫЙ ФИЛЬТР был специально обработан, для уменьшения роста плесени, что повышает чистоту воздуха и облегчает уход за кондиционером.

СУПЕРТИХАЯ РАБОТА

Когда с помощью кнопки FAN CONTROL выбран режим QUIET, блок начинает работать очень тихо; поток воздуха внутреннего блока уменьшен для снижения уровня шума.

ФИЛЬТРЫ ОЧИСТКИ ВОЗДУХА

Фильтр очистки воздуха (модель UTR-FA05-1) и дезодорирующий фильтр (модель UTR-FA05-2) используют электростатический принцип, чтобы прекрасно очищать воздух от пылицы растений и табачного дыма.

НАЗВАНИЕ ДЕТАЛЕЙ

Рис. 1



Рис. 2



Рис. 3

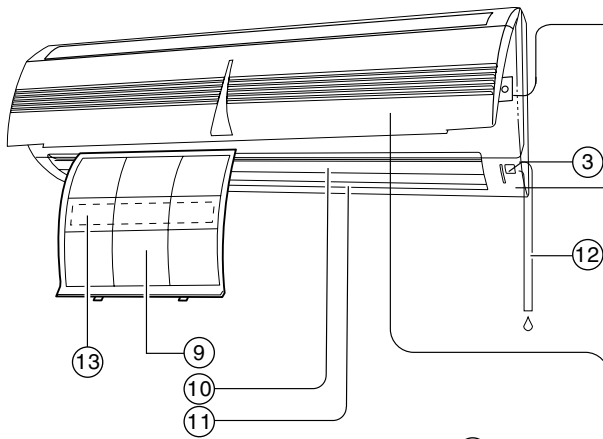

Рис. 5

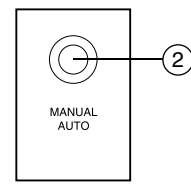

Рис. 4

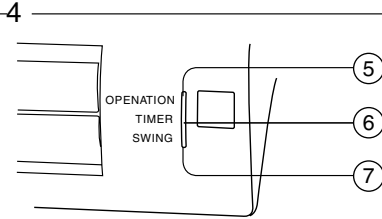

Рис. 6

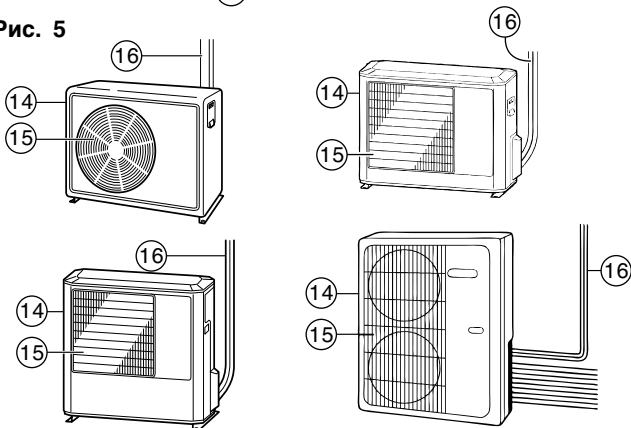

Рис. 7

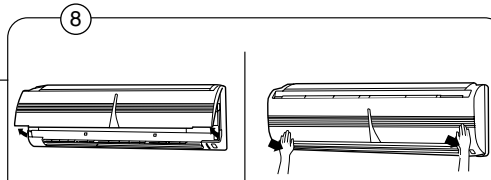

* МОДЕЛЬ ТЕПЛО/ХОЛОД (РЕВЕРСИВНЫЙ ЦИКЛ)

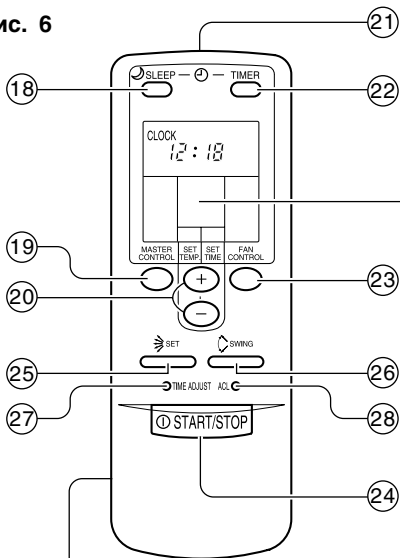
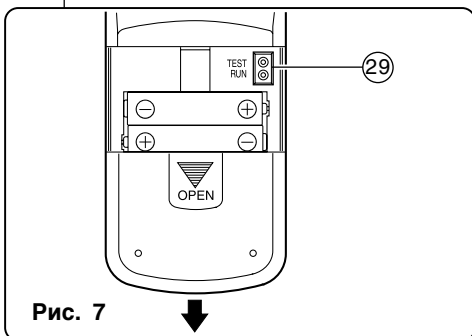
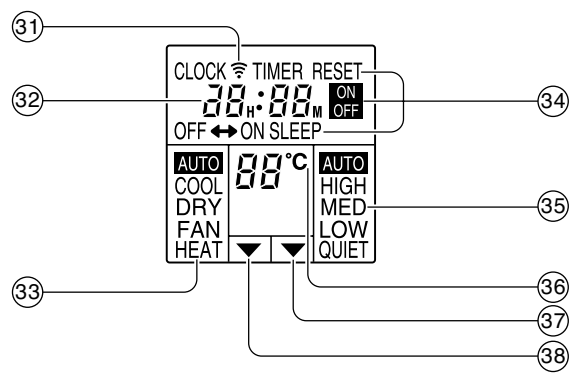

МОДЕЛЬ ТОЛЬКО ОХЛАЖДЕНИЕ



Рис. 8

Рис. 1 Внутренний блок

- ① Панель управления (Рис. 2)
- ② Кнопка MANUAL AUTO
- ③ Приемник сигналов с пульта дистанционного управления
- ④ Индикаторные лампы (Рис. 3)
- ⑤ Световой индикатор РАБОТЫ (красный)
 - Горит, когда блок работает
 - * - В режиме размораживания индикатор мигает медленно (см. стр.17)
 - *- Индикатор мигает быстро (1 сек. Вкл., 1 сек. Выкл.), если выбранный режим использовать нельзя (см. стр. 18)
- ⑥ Индикаторная лампа TIMER (зеленая)
 - Если индикаторная лампа TIMER мигает во время работы таймера, это сигнализирует об ошибке настройки таймера (см. стр. 17 Авто перезапуск).
- ⑦ Индикаторная лампа SWING (оранжевая)
- ⑧ Воздухозаборная решетка (Рис. 4)
- ⑨ Воздушный фильтр
- ⑩ Жалюзи направления воздушного потока
- ⑪ Жалюзи направления воздуха вправо/влево (расположены за жалюзи направления воздушного потока)
- ⑫ Сливной шланг
- ⑬ Воздухоочистной фильтр

Рис. 5 Наружный блок

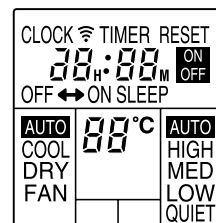
- ⑭ Воздухозаборное отверстие
- ⑮ Выходное отверстие
- ⑯ Труба

Рис. 6 Пульт дистанционного управления

- ⑰ Кнопка SLEEP
- ⑱ Кнопка MASTER CONTROL
- ⑳ Кнопка SET TEMP/TIMER SET (\oplus / \ominus)
- ㉑ Передатчик сигнала
- ㉒ Кнопка TIMER
- ㉓ Кнопка FAN CONTROL
- ㉔ Кнопка START/STOP
- ㉕ Кнопка SET
- ㉖ Кнопка SWING
- ㉗ Кнопка TIME ADJUST
- ㉘ Кнопка ACL
- ㉙ Кнопка TEST RUN
 - Данная кнопка используется при установке кондиционера, и ее не следует нажимать в обычных условиях, поскольку это приведет к неправильному функционированию термостата кондиционера.
 - Если эту кнопку нажать во время обычной работы прибора, прибор перейдет в режим контрольного запуска, при этом индикаторная лампа OPERATION и индикаторная лампа TIMER на внутреннем приборе начнут мигать одновременно.
 - Для остановки режима контрольного запуска нажмите кнопку START/STOP, чтобы остановить кондиционер.

(Рис. 8) Дисплей пульта дистанционного управления

- ⑳ Индикатор передачи сигнала
- ㉑ Дисплей часов
- ㉒ Дисплей режима эксплуатации
- ㉓ Дисплей режима таймера
- ㉔ Дисплей скорости вентилятора
- ㉕ Дисплей установки температуры
- ㉖ Индикатор установки таймера
- ㉗ Индикатор установки температуры

ПОДГОТОВКА

ВКЛЮЧЕНИЕ ЭЛЕКТРОПИТАНИЯ

1. Вставьте вилку шнура питания в электророзетку; в случае прямого подсоединения к сети электропитания включите автоматический выключатель.

УСТАНОВКА БАТАРЕЕК (R03/LR03 X 2)

1. Надавите и сдвиньте крышку отсека для батареек, расположенного на обратной стороне пульта дистанционного управления.

Сдвиньте крышку в направлении, указанном стрелкой, одновременно нажимая на ее отметку .

2. Вставьте батарейки.

Соблюдайте полярность (\oplus/\ominus).

3. Закройте крышку отсека для батареек.

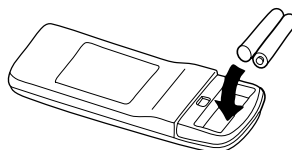

ВНИМАНИЕ!

- Следите за тем, чтобы дети случайно не проглотили батарейки.
- Если пульт дистанционного управления не используется в течение длительного периода времени, выньте из него батарейки, чтобы предотвратить возможную утечку батареек и повреждение пульта.
- При попадании жидкости, вытекшей из батареек, на кожу, в глаза или в рот, немедленно промойте их большим количеством воды и обратитесь к врачу.
- Использованные батарейки следует немедленно удалить из пульта и соответствующим образом утилизировать: либо поместив их в специальный контейнер для сбора использованных батареек, либо передав их организации, отвечающей за их утилизацию.
- Не пытайтесь перезарядить сухие батарейки.

Никогда не используйте вместе новые и использованные батарейки или батарейки различных типов. При нормальном использовании батареи должны работать около года. Если дальность действия пульта дистанционного управления значительно уменьшается, замените батареи новыми и нажмите кнопку RESET кончиком шариковой ручки или другим тонким предметом.

УСТАНОВКА ТЕКУЩЕГО ВРЕМЕНИ

1. Нажмите кнопку TIME ADJUST (Рис. 7 )

Используйте для нажатия на кнопку конец шариковой ручки или другой тонкий предмет

2. С помощью кнопок TIMER SET (\oplus / \ominus) (Рис.6 ) настройте текущее время на часах.

\oplus кнопка: нажимайте для перестановки времени вперед

\ominus кнопка: нажимайте для перестановки времени назад.

(Каждый раз при нажатии этих кнопок время будет переведено вперед или назад на одну минуту; для более быстрого перевода времени, с интервалом в десять минут, держите кнопки нажатыми.)

3. Нажмите кнопку TIME ADJUST (Рис.6 ) еще раз.

Установка времени будет закончена, и часы начнут идти.

ПОЛЬЗОВАНИЕ ПУЛЬТОМ ДИСТАНЦИОННОГО УПРАВЛЕНИЯ

- Для обеспечения правильного функционирования пульт дистанционного управления должен быть направлен на приемник сигнала (Рис. 1 )
- Диапазон эксплуатации: приблизительно 7 метров.
- При правильном приеме сигнала кондиционером раздается звуковой сигнал.
- Если нет звукового сигнала, снова нажмите на кнопку пульта дистанционного управления.

ДЕРЖАТЕЛЬ ПУЛЬТА ДИСТАНЦИОННОГО УПРАВЛЕНИЯ

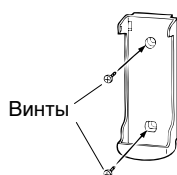

- 1 Установите держатель.



- 2 Вставьте пульт дистанционного управления.



- 3 Вынимайте пульт дистанционного управления (чтобы пользоваться им, держа в руке) таким образом.

ВЫБОР РЕЖИМА РАБОТЫ КОНДИЦИОНЕРА

1. Нажмите кнопку **START/STOP** (Рис. 6(24)).
Загорится индикаторная лампа внутреннего блока OPERATION (красная) (Рис. 3(5)).
2. Для выбора нужного режима работы кондиционера нажмите кнопку **MASTER CONTROL** (Рис. 6(19)).
При каждом нажатии данной кнопки режимы переключаются в следующей последовательности:

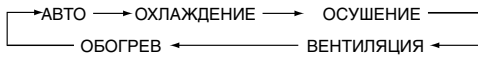

Приблизительно через 3 секунды на дисплее восстановится полная индикация.

НАСТРОЙКА ТЕРМОСТАТА

Нажмите кнопку **SET TEMP.** (Рис. 6(20)).

- ⊕ кнопка: Нажмите для увеличения заданного значения температуры.
- ⊖ кнопка: Нажмите для уменьшения заданного значения температуры.

● Диапазон значений температуры, устанавливаемых на термостате:

AUTO	18-30 °C
Обогрев	16-30 °C
Охлаждение/Осушение	18-30 °C

При работе кондиционера в режиме FAN настройка температуры в помещении с помощью термостата невозможна (значение температуры не будет отображаться на дисплее пульта дистанционного управления).

Приблизительно через 3 секунды на дисплее восстановится полная индикация.

Значение, установленное на термостате, следует рассматривать в качестве стандартной величины, которая может отличаться от реальной температуры в помещении.

НАСТРОЙКА СКОРОСТИ ВЕНТИЛЯТОРА

Нажмите кнопку **FAN CONTROL** (Рис. 6(23)).

При каждом нажатии данной кнопки скорость вентилятора переключается в следующей последовательности:

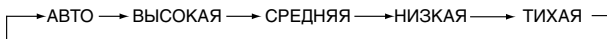

Приблизительно через 3 секунды на дисплее восстановится полная индикация.

При установке в режим AUTO:

- * **Обогрев** : Вентилятор работает на обеспечение оптимальной циркуляции теплого воздуха в помещении. Однако, при низкой температуре воздуха, поступающего из внутреннего прибора, вентилятор будет работать на очень низкой скорости.
- Охлаждение** : По мере приближения температуры в помещении к установке термостата скорость вентилятора замедляется.
- * **Вентиляция : МОДЕЛЬ С РЕЖИМОМ ОХЛАЖДЕНИЯ И ОТОПЛЕНИЯ (Обратный Цикл)**
Вентилятор попеременно включается и выключается; при включении вентилятор работает на низкой скорости. Вентилятор будет работать на очень низкой скорости при режиме Мониторинга, а также в начале режима Отопление.
- Вентиляция : МОДЕЛЬ С РЕЖИМОМ ОХЛАЖДЕНИЯ**
Вентилятор будет работать с оптимальной скоростью, в зависимости от температуры помещения вблизи внутреннего прибора.

При установке в положение QUIET:

Начинается работа в бесшумном режиме SUPER QUIET. Поток воздуха из внутреннего прибора будет ослаблен для снижения уровня шума.

- Использование бесшумного режима SUPER QUIET в режиме Осушения невозможно. (Это также относится к ситуации выбора режима осушения при работе кондиционера в режиме AUTO.)
- Во время работы в Бесшумном (Super Quiet) режиме, *происходит некоторое снижение эффективности прибора в режиме Обогрев (Heating) и Охлаждение (Cooling).

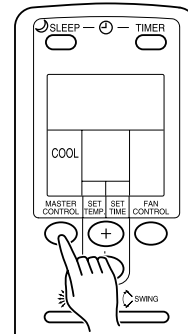

Пример: Установка на COOL.

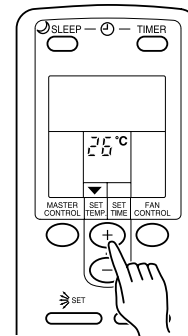

Пример: Установка на 26 °C

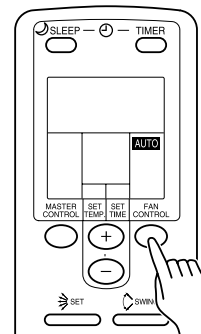

Пример: Установка на AUTO.

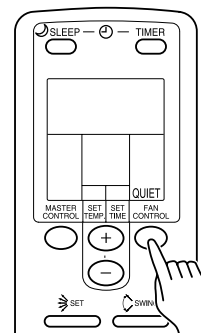

Пример: Установка на AUTO.

ЧТОБЫ ОСТАНОВИТЬ РАБОТУ КОНДИЦИОНЕРА

Нажмите на кнопку СТАРТ/СТОП (Рис. 6 ②).

Индикаторная лампа OPERATION (красная) (Рис. 3 ⑤) погаснет.

О РЕЖИМЕ АВТО ПЕРЕКЛЮЧЕНИЕ (AUTO)

- АВТО:**
- Сразу после выбора режима АВТО ПЕРЕКЛЮЧЕНИЕ вентилятор будет работать на очень низкой скорости приблизительно одну минуту, поскольку в течение этого времени прибор будет определять текущее состояние помещения и выбирать соответствующий режим эксплуатации.
Если разница между установленным значением термостата и действительной температурой в помещении больше, чем $+2\text{ }^{\circ}\text{C}$ → Режим Охлаждения или Сушения.
Если разница между установкой термостата и действительной температурой в помещении находится в пределах $\pm 2\text{ }^{\circ}\text{C}$ → Режим Мониторинга.
Если разница между установленным значением термостата и действительной температурой в помещении больше, чем $-2\text{ }^{\circ}\text{C}$ → Режим Отопления.
 - После того, как кондиционер воздуха отрегулирует температуру в помещении на значение, примерно соответствующее установленному значению термостата, он начнет работать в режиме мониторинга. При работе в режиме мониторинга вентилятор будет работать на низкой скорости. Если впоследствии температура в помещении изменится, кондиционер воздуха снова выберет соответствующий режим эксплуатации (Отопление, Охлаждение), чтобы отрегулировать температуру в соответствии со значением, установленным на термостате. (Диапазон, в котором включается режим мониторинга, составляет $\pm 2\text{ }^{\circ}\text{C}$ по отношению к установленному значению термостата).
 - Если автоматически выбранный прибором режим не соответствует желаемому Вами режиму, задайте работу в одном из режимов (ОТОПЛЕНИЕ, ОХЛАЖДЕНИЕ, ОСУШЕНИЕ, ВЕНТИЛЯЦИЯ).

АВТО (AUTO):

- в зависимости от температуры помещения в начале работы прибора, его режим работы будет переключаться автоматически, в соответствии с приложенной таблицей. Также, в зависимости от режима работы и температуры в помещении, "стандартная" установка температуры термостата будет следующей:

Фактическая температура в помещении	Режим работы	Установка термостата (стандартная установка)
30 °C и выше	→ Охлаждение (Cooling)	→ 27 °C
27 °C до 30 °C	→ Охлаждение (Cooling)	→ 26 °C
25 °C до 27 °C	→ Сушение (Dry)	→ 24 °C
23 °C до 25 °C	→ Сушение (Dry)	→ 22 °C
Ниже 23 °C	→ Сушение (Dry)	→ 20 °C

Режим работы и стандартные установки термостата выбираются автоматически в начале работы прибора.

- При переключении в автоматический режим вентилятор будет вращаться на низкой скорости в течение примерно одной минуты, пока прибор определяет и выбирает соответствующий режим работы.
- По установке режима работы он в дальнейшем не изменяется, даже если произошло изменение в температуре помещения.
- При нажатии кнопки START/STOP для возобновления работы кондиционера в течение двух часов после его остановки в автоматическом режиме, кондиционер начнет работать в том же режиме.

О РАБОТЕ РЕЖИМОВ

* Отопление:

- Используется для обогрева помещения.
- При выборе режима Отопления кондиционер воздуха будет работать с очень низкой скоростью вентилятора приблизительно от 3 до 5 минут, после чего он переключается на выбранную скорость вентилятора. Этот период времени дается, чтобы позволить внутреннему прибору прогреться перед началом работы на полную мощность.
- При очень низкой температуре в помещении на наружном блоке может образоваться изморозь, и его рабочие показатели могут снизиться. Для устранения изморози прибор будет время от времени выполнять автоматический цикл размораживания. При работе в режиме Автоматического Размораживания будет мигать светоиндикатор OPERATION (красный), при этом работа в режиме отопления будет приостановлена.

Охлаждение:

- Используется для охлаждения помещения.

Осушение:

- Используется для умеренного охлаждения и одновременно устраняет влажность в помещении.
- В режиме Осушения Вы не можете обогревать помещение.
- В режиме Осушения прибор работает на низкой скорости; чтобы понизить влажность в помещении, вентилятор внутреннего блока может время от времени останавливаться. Вентилятор также может работать на очень низкой скорости во время снижения влажности в помещении.
- Если выбран режим Осушения, скорость вентилятора нельзя изменить вручную.

Вентиляция:

- Используется для обеспечения циркуляции воздуха по всему помещению.

* Во время работы в режиме

Отопления:

Установите термостат на значение температуры, которое выше температуры в помещении в настоящее время. Режим Отопления не будет работать, если термостат установлен на температуру ниже, чем фактическая температура в помещении.

* Во время работы в режиме

Охлаждения/Осушения:

Установите термостат на значение температуры, которое ниже температуры в помещении в настоящее время. Режим Охлаждения/Осушения не будет работать, если термостат установлен на температуру выше, чем фактическая температура в помещении. (В режиме Охлаждения будет работать только вентилятор).

* Во время работы в режиме

Вентиляции:

МОДЕЛЬ С РЕЖИМОМ ОХЛАЖДЕНИЯ И ОТОПЛЕНИЯ (РЕВЕРСИВНЫЙ ЦИКЛ)

Вы не можете использовать прибор для обогрева и охлаждения помещения в данном режиме.

Во время работы в режиме

Вентиляции: МОДЕЛЬ С РЕЖИМОМ ОХЛАЖДЕНИЯ

- Вентилятор начнет работать, когда температура вблизи воздушного кондиционера превысит температуру, установленную на термостате; при снижении температуры вентилятор остановится.

- Если выходящий воздух чрезмерно холодный, следует повысить установку температуры на термостате.

ЭКСПЛУАТАЦИЯ С ИСПОЛЬЗОВАНИЕМ ТАЙМЕРА

Прежде, чем воспользоваться функцией таймера, убедитесь, что на пульте дистанционного управления установлено правильное текущее время (обратитесь к стр. 4).

ИСПОЛЬЗОВАНИЕ ТАЙМЕРА ВКЛ. ИЛИ ТАЙМЕРА ВЫКЛ.

1. **Нажмите на кнопку СТАРТ/СТОП (Рис. 6 (24)) (если прибор уже работает, переходите к шагу 2).**

Загорится светоиндикатор OPERATION (красный) внутреннего блока (Рис. 3 (5)).

2. **Нажмите на кнопку TIMER (Рис. 6 (22)), чтобы выбрать работу таймера ВЫКЛ. или таймера ВКЛ.**

Каждый раз при нажатии на эту кнопку показываемая на дисплее функция таймера меняется в следующем порядке:

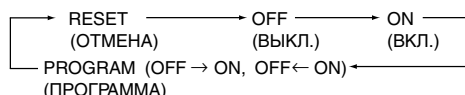

Загорится зеленая индикаторная лампа TIMER внутреннего блока (Рис. 3 (6)).

3. **Используйте кнопки SET TIMER (Рис. 6 (20)), чтобы отрегулировать желаемое время ВЫКЛ. (OFF) или время ВКЛ. (ON).**

Устанавливайте время, пока дисплей времени мигает (он будет мигать приблизительно 5 секунд).

[+] кнопка: нажимайте для увеличения значения времени.

[-] кнопка: нажимайте для уменьшения значения времени.

Примерно через 5 секунд все показания дисплея восстановятся.

Чтобы отменить функцию Таймера

С помощью кнопки TIMER выберите "RESET". Кондиционер вернется в обычный режим работы.

Чтобы изменить установленное значение таймера

Выполните шаги 2 и 3.

Чтобы остановить работу кондиционера при включенном таймере

Нажмите на кнопку СТАРТ/СТОП.

Чтобы изменить условия эксплуатации

Если требуется изменить условия эксплуатации (Режим, Скорость вентилятора, Установку термостата), после выполнения установки таймера подождите, пока снова будет показан весь дисплей, а затем нажимайте на соответствующие кнопки для изменения условий эксплуатации по желанию.

ЭКСПЛУАТАЦИЯ С ИСПОЛЬЗОВАНИЕМ ТАЙМЕРА

ИСПОЛЬЗОВАНИЕ ТАЙМЕРА ПРОГРАММИРОВАНИЯ

1. **Нажмите на кнопку СТАРТ/СТОП (Рис. 6 (24)) (если прибор уже работает, переходите к шагу 2).**

Загорится светоиндикатор OPERATION (красный) внутреннего блока (Рис. 3 (5)).

2. **Установите требуемые значения времени для таймера ВЫКЛ. и таймера ВКЛ.**

Обратитесь к разделу “Использование таймера ВКЛ. или таймера ВЫКЛ.” для установки желаемого режима и значений времени.

Примерно через 3 секунды все показания дисплея восстановятся. Загорится светоиндикатор TIMER (зеленый) внутреннего блока (Рис. 3 (6)).

3. **Нажимайте на кнопку TIMER (Рис. 6 (22)), чтобы выбрать функцию таймера ПРОГРАММИРОВАНИЯ**

(на дисплее будет показано: ВЫКЛ.→ВКЛ. или ВЫКЛ.←ВКЛ.) На дисплее будет поочередно показано: “таймер ВЫКЛ.” и “таймер ВКЛ.”, а затем дисплей изменится, чтобы показать установленное время той функции, которая должна включиться раньше.

- Таймер ПРОГРАММИРОВАНИЯ начнет работать. (Если первыми для включения был запрограммирован таймер ВКЛ., то прибор прекратит работу в этот момент). Примерно через 5 секунд все показания дисплея восстановятся.

Чтобы отменить функцию Таймера

С помощью кнопки TIMER выберите “RESET”. Кондиционер вернется в обычный режим работы.

Чтобы изменить установленное значение таймера

1. Следуйте инструкциям, приведенным в разделе “Использование таймера ВКЛ. или таймера ВЫКЛ.” для выбора установки, которую требуется изменить.
2. Нажмите на кнопку TIMER для выбора ВЫКЛ.→ВКЛ. или ВЫКЛ.←ВКЛ.

Чтобы остановить работу кондиционера при включенном таймере

Нажмите на кнопку СТАРТ/СТОП.

О ТАЙМЕРЕ ПРОГРАММИРОВАНИЯ

- Таймер ПРОГРАММИРОВАНИЯ позволяет объединить работу таймера ВЫКЛ. и таймера ВКЛ. в одну последовательность. Эта последовательность может включать один переход от таймера ВЫКЛ. к таймеру ВКЛ., или от таймера ВКЛ. к таймеру ВЫКЛ. в пределах 24-часового периода.
- Первой функцией таймера, которая начнет работу, будет функция, установленная ближе всего к текущему времени. Порядок функционирования указан стрелкой на дисплее пульта дистанционного управления (ВЫКЛ. → ВКЛ. или ВЫКЛ. ← ВКЛ.).
- Одним из примеров использования таймера ПРОГРАММИРОВАНИЯ может быть следующий: кондиционер воздуха можно запрограммировать на автоматическое выключение (таймер ВЫКЛ.) после того, как Вы ляжете спать, а затем на автоматическое включение (таймер ВКЛ.) утром до того, как Вы встанете.

ЭКСПЛУАТАЦИЯ С ИСПОЛЬЗОВАНИЕМ НОЧНОГО РЕЖИМА ТАЙМЕРА

В отличие от других функций таймера, функция НОЧНОЙ РЕЖИМ предназначена для того, чтобы устанавливать продолжительность периода, по истечении которого работа кондиционера будет остановлена.

ЧТОБЫ ИСПОЛЬЗОВАТЬ ТАЙМЕР SLEEP

Во время работы или остановки кондиционера нажмите на кнопку SLEEP (Рис. 6 (18)).

Загорится светоиндикатор OPERATION внутреннего прибора (красный) (Рис. 3 (5)), а также светоиндикатор TIMER (Рис. 3 (6)).

Чтобы отменить функцию Таймера

С помощью кнопки TIMER выберите “RESET”.

Кондиционер воздуха вернется в обычный режим работы.

Чтобы остановить работу кондиционера воздуха при включенном таймере

Нажмите на кнопку СТАРТ/СТОП.

ЧТОБЫ ИЗМЕНИТЬ УСТАНОВКИ ТАЙМЕРА

Нажмите кнопку SLEEP (Рис. 6 (18)) еще раз и настройте время с помощью кнопок SET TIMER (+ / -) (Рис. 6 (20)).

Установите время, пока мигает дисплей режима таймера (он будет мигать приблизительно 5 секунд).

+ кнопка: нажимайте для увеличения значения времени. **- кнопка:** нажимайте для уменьшения значения времени. Примерно через 5 секунд весь дисплей будет показан снова.

О ТАЙМЕРЕ НОЧНОЙ РЕЖИМ

Для предотвращения перегрева или переохлаждения помещения во время сна функция таймера SLEEP автоматически изменяет установку термостата в соответствии с установленным значением времени. По истечении установленного времени кондиционер полностью остановится.

Во время работы режима Отопления:

Если установлен таймер НОЧНОЙ РЕЖИМ, значение термостата автоматич. понижается на 1 °C каждые 30 минут. После понижения t° в целом на 4 °C достигнутое на тот момент значение сохраняется до истечения установленного времени, и кондиционер автоматич. отключается.

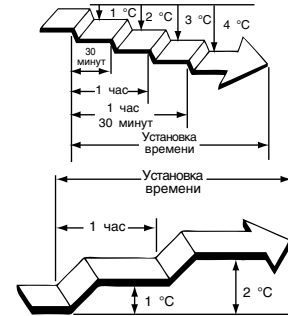

Во время работы режима Охлаждение/Осушение:

Если установлен таймер НОЧНОЙ РЕЖИМ, установленное значение термостата автоматич. повышается на 1 °C каждый час. После повышения t° в целом на 2 °C достигнутое на тот момент значение сохраняется до истечения установленного времени, и кондиционер автоматич. отключается.

РЕГУЛИРОВАНИЕ НАПРАВЛЕНИЯ ЦИРКУЛЯЦИИ ВОЗДУХА

Инструкции, касающиеся нагрева (*), являются применимыми только для моделей "HEAT@COOL" (Реверсивный цикл).

Направление потока воздуха в вертикальной плоскости (вверх/вниз) регулируется нажатием кнопки AIR FLOW DIRECTION на пульте дистанционного управления. Направление потока воздуха в горизонтальной плоскости (вправо/влево) регулируется вручную, путем изменения положения жалюзи направления воздушного потока. Перед каждой регулировкой потока воздуха в горизонтальной плоскости необходимо включить кондиционер и убедиться в том, что вертикальные жалюзи направления воздушного потока неподвижны.

РЕГУЛИРОВАНИЕ НАПРАВЛЕНИЯ ПОТОКА ВОЗДУХА В ВЕРТИКАЛЬНОЙ ПЛОСКОСТИ

Нажмите кнопку AIR FLOW DIRECTION (Рис. 6²⁵).

При каждом нажатии данной кнопки диапазон направлений потока воздуха изменяется в следующей последовательности:

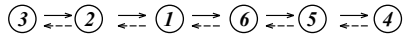

Возможные настройки направления потока воздуха:

① ② ③ : При работе в режиме Охлаждения/Осушения

④ ⑤ ⑥ : При работе в режиме Обогрева

Индикация на дисплее пульта дистанционного управления не меняется.

- Регулируйте направление потока воздуха в указанных выше диапазонах.
- Направление потока воздуха в вертикальной плоскости устанавливается автоматически, как показано на схеме, в зависимости от выбранного режима работы кондиционера.

При работе в режиме Охлаждения/Осушения горизонтальный поток ①

При работе в режиме Обогрева нисходящий поток ⑤

- В течение одной минуты после включения режима AUTO поток воздуха будет горизонтальным ① ; в это время направление потока воздуха не регулируется.

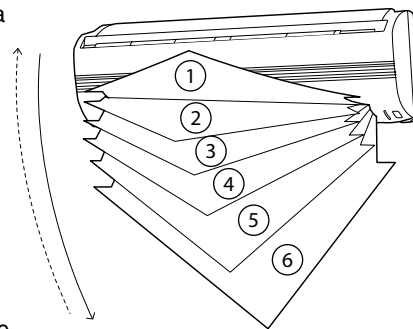

ОПАСНО!

- Никогда не вставляйте пальцы или посторонние предметы в выходное отверстие работающего кондиционера. Вентилятор работает на большой скорости!

● Всегда используйте кнопку SET на пульте дистанционного управления для регулировки положения вертикальных жалюзи направления потока воздуха. Попытка сдвинуть их вручную может привести к неправильной работе жалюзи; в этом случае остановите кондиционер и затем включите его вновь. Жалюзи должны начать работать правильно.

● При работе в режимах Охлаждения и Осушения, не устанавливайте жалюзи в диапазоне режима Обогрева (④ - ⑥) на продолжительное время, т.к. рядом с выходным отверстием может образоваться конденсат, и из кондиционера может капать вода. Если в режимах Охлаждения и Осушения жалюзи оставлены в диапазоне режима обогрева более чем на 30 минут, они автоматически возвращаются в положение ③.

● В случае использования кондиционера в помещении, в котором находятся дети, пожилые люди или больные, следует тщательно продумать направление потока воздуха из кондиционера и установку значения температуры.

ЖАЛЮЗИ НАПРАВЛЕНИЯ ПОТОКА ВОЗДУХА ВПРАВО/ВЛЕВО

Установка жалюзи направления воздуха вправо/влево

- Поверните жалюзи направления воздуха вправо/влево, чтобы направить поток воздуха в желаемом направлении.

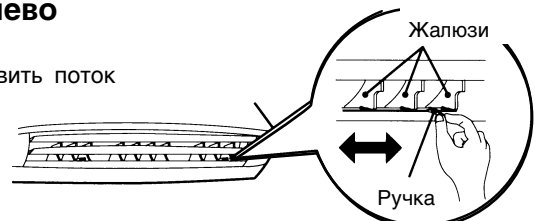

ЭКСПЛУАТАЦИЯ В РЕЖИМЕ КАЧАНИЯ (SWING)

Включите кондиционер перед выполнением нижеописанных операций.

ВЫБОР РЕЖИМА SWING

Нажмите кнопку SWING (Рис. 6 ②)

На дисплее внутреннего блока загорится индикатор SWING (оранжевый) (Рис. 3 ⑦) При работе в данном режиме жалюзи направления потока воздуха будут автоматически качаться, направляя поток воздуха вверх и вниз.

ДЛЯ ОСТАНОВКИ РЕЖИМА SWING

Нажмите кнопку SWING (Рис. 6 ②) еще раз.

Направление потока воздуха вернется к установке, действовавшей до включения режима качания. На дисплее внутреннего блока погаснет индикатор SWING (оранжевый) (Рис. 3 ⑦)

О РАБОТЕ В РЕЖИМЕ КАЧАНИЯ

- Диапазон качания жалюзи соотносится с установленным в настоящее время направлением потока воздуха.
- Если диапазон качания жалюзи вас не устраивает, используйте кнопку пульта дистанционного управления ВЕРТИКАЛЬНОЕ НАПРАВЛЕНИЕ ПОТОКА ВОЗДУХА для изменения диапазона качания.
- Если при работе в режимах охлаждения или осушения, жалюзи находятся в самом низком продолжении в течение больше чем 30 минут, блок автоматически переведет жалюзи в горизонтальное положение, чтобы предотвратить конденсацию влаги на выходе из блока.
- Колебания жалюзи может временно останавливаться, когда вентилятор кондиционера не работает или работает на очень низких скоростях.

РАБОТА В РЕЖИМЕ MANUAL AUTO

Используйте режим MANUAL AUTO, если пульт дистанционного управления утерян или недоступен.

ПОРЯДОК ПОЛЬЗОВАНИЯ КНОПКАМИ УПРАВЛЕНИЯ НА ВНУТРЕННЕМ БЛОКЕ

Нажмите кнопку MANUAL AUTO (Рис. 2 ②), расположенную на панели управления внутреннего блока.

Для остановки работы кондиционера нажмите кнопку MANUAL AUTO еще раз (кнопка управления расположена под воздухозаборной решеткой).

- Когда Вы управляете кондиционером с помощью кнопки управления на внутреннем блоке, кондиционер работает в режиме, идентичном режиму AUTO, включаемому с пульта дистанционного управления (см. стр. 7).
- При этом будет выбрана скорость вентилятора "AUTO", а термостат будет настроен на стандартное значение (см. стр. 8).



ВНИМАНИЕ!

- Перед тем, как приступить к чистке кондиционера, обязательно выключите его и обесточьте.
- Убедитесь в надежности установки воздухозаборной решетки.
- При снятии и замене фильтров воздуха ни в коем случае не прикасайтесь к теплообменнику, так как это может привести к травме.

ЧИСТКА ВОЗДУХОЗАБОРНОЙ РЕШЕТКИ

1. Снимите воздухозаборную решетку.

- ① Возьмитесь пальцами за оба нижних угла корпуса решетки и приподнимите ее на себя. Если Вам покажется, что воздухозаборная решетка застряла на полпути, продолжайте поднимать ее вверх, чтобы снять ее с кондиционера.
- ② Продолжайте тянуть воздухозаборную решетку на себя после срабатывания промежуточного фиксатора, а затем полностью откройте и снимите ее.

2. Промойте решетку водой.

Удалите пыль с помощью пылесоса; затем протрите прибор салфеткой, смоченной в теплой воде, после чего досуха протрите его чистой мягкой тканью.

3. Установите воздухозаборную решетку на место.

- ① потяните за фиксаторы.
- ② удерживая воздухозаборную решетку в горизонтальном положении, вставьте левый и правый фиксаторы в специальные гнезда, расположенные в верхней части корпуса.

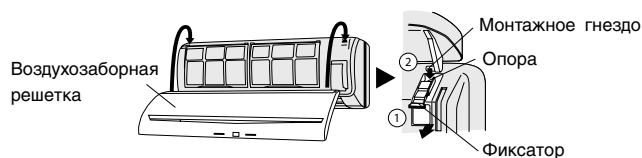
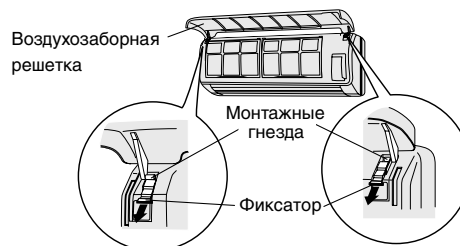
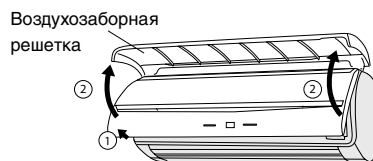

ВОЗДУШНЫЙ ФИЛЬТР

1. Откройте воздухозаборную решетку и снимите фильтр воздуха.

Поднимите ручку фильтра воздуха вверх, расфиксируйте два нижних язычка и вытяните фильтр на себя.

2. Удалите пыль с помощью пылесоса или с помощью воды.

После промывки фильтра тщательно высушите его в затененном месте.

3. Установите воздушный фильтр на место и закройте воздухозаборную решетку.

- ① Выровняйте края фильтра относительно корпуса прибора и вставьте его до упора, следя за тем, чтобы два нижних язычка полностью зафиксировались в предназначенных для них отверстиях в корпусе.
- ② Закройте воздухозаборную решетку.
(Для наглядности на данной иллюстрации изображен прибор со снятой воздухозаборной решеткой.)
 - Пыль может быть удалена с воздушного фильтра пылесосом или теплой водой с моющим средством. Если Вы мыли фильтр, то перед монтажом его необходимо высушить в темном.
 - При скоплении грязи на фильтре поток воздуха может ослабнуть, что снизит эффективность работы кондиционера а также приведет к усилению шума.
 - В обычных условиях эксплуатации фильтры воздуха следует чистить каждые две недели.

Ручка воздушного фильтра



Язычок (два места)

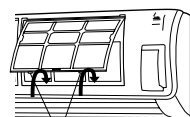
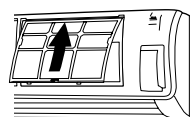
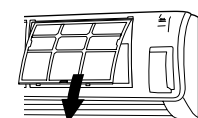

Язычок (два места)

МОНТАЖ ВОЗДУШНОГО ФИЛЬТРА

1. Откройте воздухозаборную решетку и снимите сетчатые фильтры.

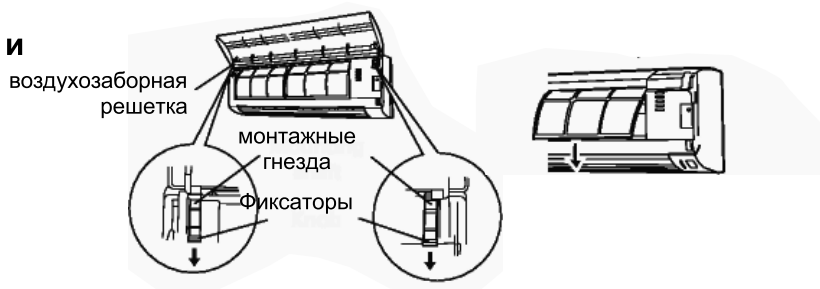

2. Установите воздушный фильтр (блок из 2-х частей)

- ① Вставьте фильтр-воздухоочиститель в рамку фильтра воздухоочистителя

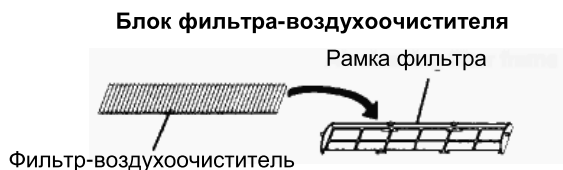

- ② Закрепите защелки на краях фильтрующего материала двумя крюками, расположенными на задней части рамки фильтра.



- ③ Убедитесь, что материал не выходит за края рамки.

Закрепите четыре фиксатора в верхней и нижней части рамки фильтра

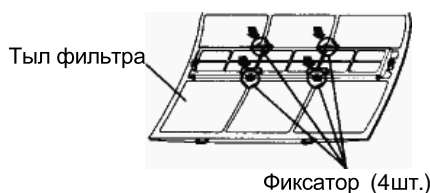

3. Вставьте оба фильтра и закройте воздухозаборную решетку.

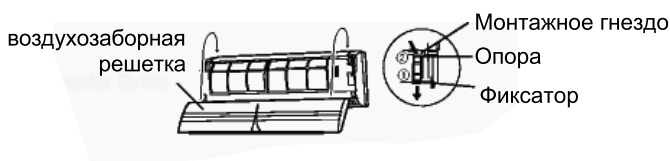

ЗАМЕНА ЗАГРЯЗНЕННЫХ ФИЛЬТРОВ

Пожалуйста, купите отдельно материал чистящего фильтра, и замените загрязненный.

1. Откройте воздухозаборную решетку и снимите воздушные сетчатые фильтры.

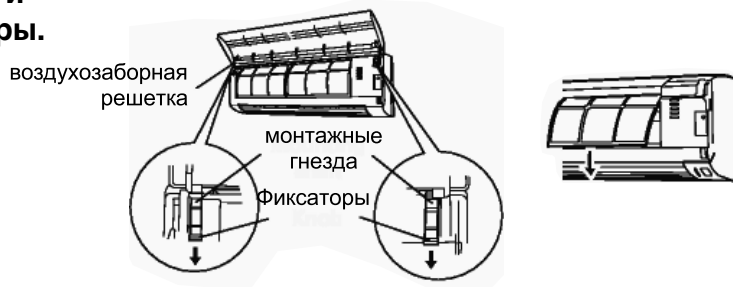

2. Замените их двумя новыми чистящими фильтрами.

- ① Удалите старые фильтры в порядке обратном их установке.
- ② Установите их тем же образом, как был установлен блок фильтра.

3. Вставьте оба воздушных фильтра и закройте воздухозаборную решетку.



ЧТО КАСАЕТСЯ ЧИСТЯЩЕГО ФИЛЬТРА

- Антибактериальный электростатический фильтр на основе Wasabi. С помощью статического электричества притягивает мелкие частицы пыли, споры плесени и болезнетворные бактерии. Останавливает рост микробов с помощью летучих соединений вытяжки из Wasabi. Фильтр заменяется каждые 3 месяца.
- Фотокаталитический дезодорирующий фильтр длительного действия. Фильтр на основе угольных частиц большой плотности впитывает неприятные запахи. Для восстановления дезодорирующей функции необходимо 1 раз в 6 месяцев фильтр подвергать воздействию УФ лучей (УФ лампа или прямые солнечные лучи). В отличие от обычных фильтров, срок использования — до 3 лет.
- Фильтры, чистящие воздух, одноразовые (их нельзя мыть и использовать многократно). Рамка, в которую вставляется фильтр, — постоянна.
- При хранении чистящего фильтра, избегайте мест с высокими температурой и влажностью. Используйте фильтр сразу после скрытия упаковки (эффективность фильтра снижается, если они находятся в открытом пакете).

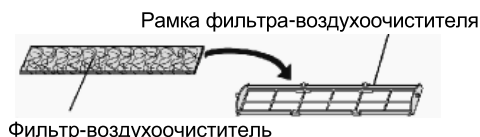

ВОЗМОЖНЫЕ НЕИСПРАВНОСТИ И ИХ УСТРАНЕНИЕ

В случае возникновения неисправности (появления запаха гари и т. д.) немедленно остановите кондиционер, отсоедините вилку шнура питания от розетки и обратитесь к уполномоченному специалисту по техническому обслуживанию. Выключение выключателя питания на приборе не отсоединяет прибор от источника электропитания. Чтобы гарантировать полное отключение питания всегда обязательно отсоединяйте вилку шнура питания от розетки или выключайте прерыватель питания в электроцепи.

Прежде чем вызывать специалиста по техобслуживанию, выполните следующие проверки:

	Симптом	Проблема	См. стр
НОРМАЛЬНОЕ ФУНКЦИОНИРОВАНИЕ	Прибор не включается сразу:	<ul style="list-style-type: none"> Если прибор останавливают, а затем немедленно запускают вновь, то компрессор не будет работать в течение приблизительно 3 минут, чтобы предотвратить перегорание предохранителей. При отсоединении вилки шнура питания от розетки и последующем ее подключении к сети электропитания, приблизительно на 3 минуты срабатывает схема защиты электроцепи, и в это время прибор не функционирует. 	—
	Слышен шум:	<ul style="list-style-type: none"> Во время работы и непосредственно после остановки прибора может быть слышен звук воды, протекающей в трубах кондиционера. Кроме того, в течение 2 - 3 минут после запуска прибора шум может быть особенно громким - это звук текущего в трубах хладагента. Во время работы может быть слышен слабый скрип. Это результат незначительного расширения и сжатия передней крышки в результате изменения температуры. 	—
		<ul style="list-style-type: none"> При работе в режиме Обогрева иногда слышен шипящий звук. Шипение объясняется срабатыванием функции автоматического размораживания. 	16
	Запахи:	<ul style="list-style-type: none"> Из внутреннего прибора может исходить слабый запах. Это объясняется проникновением запахов в помещении (запах мебели, табачного дыма и т. п.) внутрь кондиционера. 	—
	Из прибора исходит легкий туман или пар:	<ul style="list-style-type: none"> Во время работы в режиме Охлаждения и Осушения из внутреннего прибора может выделяться легкий туман. Это объясняется резким охлаждением воздуха помещения воздухом, поступающим из кондиционера, что, в свою очередь, приводит к конденсации и образованию легкого тумана. 	—
		<ul style="list-style-type: none"> Во время работы в режиме Обогрева вентилятор наружного прибора может останавливаться, что приводит к выделению из прибора легкого тумана. Это - результат срабатывания функции автоматического размораживания. 	16
	Ослабление потока воздуха или его полная остановка:	<ul style="list-style-type: none"> В начале работы в режиме Обогрева некоторое время скорость вентилятора поддерживается на очень низком уровне, что связано с необходимостью прогревания внутренних частей прибора. Если при работе в режиме Обогрева температура воздуха в помещении поднимается выше установки термостата, наружный прибор останавливается, а вентилятор внутреннего прибора начинает работать на очень низкой скорости. Если требуется продолжить обогрев помещения, установите термостат на более высокое значение. 	—
		<ul style="list-style-type: none"> Во время обогрева устройство прекратит работу (на 7-15 минут), пока будет работать автоматическое размораживание. Во время автоматического размораживания индикаторная лампа OPERATION замигает. 	16
		<ul style="list-style-type: none"> Вентилятор может работать на очень низкой скорости во время работы в режиме Осушения или во время мониторинга температуры в помещении. 	7
		<ul style="list-style-type: none"> Во время работы в бесшумном режиме SUPER QUIET вентилятор работает на очень низкой скорости. 	7
<ul style="list-style-type: none"> Во время мониторинга в режиме AUTO вентилятор работает на очень низкой скорости. 		7	
Из наружного прибора капает вода:	<ul style="list-style-type: none"> Во время работы в режиме Обогрева из наружного прибора может выделяться вода - это результат срабатывания функции автоматического размораживания. 	16	
ПРОВЕРЬТЕ ЕЩЕ РАЗ	Прибор вообще не работает:	<ul style="list-style-type: none"> Возможно, вилка шнура питания отсоединена от розетки? Возможно, был перебой в подаче электроэнергии? Возможно, перегорел предохранитель или сработал автоматический прерыватель питания в электроцепи? 	—
		<ul style="list-style-type: none"> Возможно, прибор работает по таймеру? 	9
	Прибор плохо работает в режиме Охлаждения:	<ul style="list-style-type: none"> Возможно, загрязнен фильтр воздуха? Возможно, заблокирована воздухозаборная решетка или выходное отверстие кондиционера? Возможно, неправильно установлено значение температуры на термостате? Возможно, открыто окно или дверь? Возможно, при работе в режиме Охлаждения в окно проникает яркий солнечный свет? (Закройте шторы.) Возможно, при работе в режиме Охлаждения в помещении работают нагревательные приборы или компьютеры, или в помещении находится слишком много людей? 	—
<ul style="list-style-type: none"> Возможно, прибор настроен на работу в бесшумном режиме QUIET? 		7	
Прибор не реагирует на команды с пульта дистанционного управления:	<ul style="list-style-type: none"> Возможно, полностью разрядились батарейки пульта дистанционного управления? Возможно, неправильно установлены батарейки пульта дистанционного управления? 	5	

Если после выполнения этих проверок проблема не исчезает, или если Вы почувствуете запах гари, или если индикаторная лампа TIMER (Рис. 3 ⑤), Индикаторная лампа OPERATION (Рис. 3 ⑤) мигает, немедленно прекратите эксплуатацию, отключите розетку электропитания (Рис.1 ⑬) и свяжитесь с уполномоченным специалистом по обслуживанию.

РАБОТА КОНДИЦИОНЕРА И ЕГО ЭФФЕКТИВНОСТЬ

Эффективность обогрева

- Данный кондиционер работает по принципу теплового насоса, поглощая тепло из наружного воздуха и передавая это тепло в помещение. В результате, при понижении температуры наружного воздуха эффективность работы снижается. Если Вам кажется, что эффективность обогрева снизилась, рекомендуем использовать данный кондиционер в комбинации с другим нагревательным прибором.
- Кондиционеры, работающие по принципу теплового насоса, нагревают помещение путем рециркулирования воздуха, и поэтому для достаточного нагревания помещения после включения прибора может потребоваться некоторое время.

Контролируемое микрокомпьютером автоматическое размораживание

- При использовании режима Обогрева в условиях низкой температуры и повышенной влажности наружного воздуха, на наружном блоке кондиционера возможно образование изморози, что снижает эффективность его работы. Для предотвращения снижения эксплуатационных показателей этот прибор оснащен функцией автоматического размораживания, контролируемой микрокомпьютером. При образовании изморози прибор временно останавливается, и в течение краткого периода времени (приблизительно 7 - 15 минут) работает цикл размораживания. Во время автоматического размораживания индикаторная лампа OPERATION (красная) мигает.

АВТО РЕСТАРТ

В случае перебоя подачи электропитания

- В случае перебоя в подаче электропитания кондиционера, произошедшего в результате аварии в энергосистеме: кондиционер автоматически возобновит работу в ранее выбранном режиме после восстановления подачи электроэнергии.
- Жалюзи будут работать по заданной установке, как до перебоя в подаче электропитания.
- Если перебой в подаче электропитания произошел во время работы в режиме таймера, произойдет сброс настроек таймера на исходные значения, и прибор начнет(остановит) свою

работу в соответствии с новой установкой времени. В подобных случаях (в случаях ошибки в работе таймера) будет мигать индикаторная лампа TIMER (см. стр. 3 (4)).

- Использование других электроприборов (электробритвы и т.д.) или радиопередатчика вблизи кондиционера может стать причиной неполадки в его работе. В этом случае временно отсоедините вилку шнура питания от розетки, затем вновь подсоедините ее к сети и воспользуйтесь пультом дистанционного управления, чтобы вновь начать работать с кондиционером.

МУЛЬТИ СПЛИТ-СИСТЕМА

Этот внутренний блок используется в мульти-сплит системе. Мульти сплит-система позволяет к одному наружному блоку подключать несколько внутренних блоков, расположенных в разных помещениях. Внутренние блоки могут работать одновременно, в соответствии с их производительностью.

ОДНОВРЕМЕННОЕ ИСПОЛЬЗОВАНИЕ ВНУТРЕННИХ БЛОКОВ МУЛЬТИ СПЛИТ-СИСТЕМЫ.

- Внутренние блоки мульти сплит-системы могут быть использованы одновременно, но когда два или более внутренних блоков одной системы включены одновременно, эффективность их охлаждения или нагревания будет меньше чем, при работе одного внутреннего блока. Соответственно, когда Вы желаете использовать для охлаждения одновременно больше чем один внутренний блок, использование должно быть сконцентрировано ночью и другое время, когда требуется меньшая их производительность. Таким же образом, когда внутренние блоки мульти сплит-системы одновременно используются для нагревания, рекомендуется, чтобы они использовались в сочетании с другими вспомогательными комнатными электрообогревателями.
- Сезонные и наружные температурные условия, структура комнат и числа людей могут также влиять на рабочую эффективность. Мы рекомендуем, чтобы Вы рассмотрели различные рабочие варианты, чтобы выбрать необходимую производительность охлаждения и нагревания ваших блоков, чтобы они лучшим образом соответствовали жизни вашего семейства.
- Если Вы обнаружили, что один или несколько блоков имеют низкую производительность при одновременной их работе, то мы рекомендуем, чтобы Вы остановили одновременную работу внутренних блоков.

ОДНОВРЕМЕННОЕ ИСПОЛЬЗОВАНИЕ ВНУТРЕННИХ БЛОКОВ МУЛЬТИ СПЛИТ-СИСТЕМЫ.

Инструкции, касающиеся инвертора (*), применимы только к "INVERTER MODEL"

- *● Работа не может быть осуществлена при задании различных рабочих режимов.
Если внутренний блок включен в режим, который не может быть исполнен, то индикаторная лампа OPERATION (красная) на внутреннем блоке начнет мигать (1 сек – ВКЛ., 1 сек - ВЫКЛ.) и блок перейдет в резервный режим.
Не сочетаемые режимы:
 - нагревание и охлаждение (или осушение);
 - нагревание и вентилятор.
- *● Работа может быть осуществлена в следующих режимах работы:
 - Охлаждение и осушение
 - Охлаждение и вентилятор
 - Осушение и вентилятор
- *● Рабочий режим (режим нагрева или охлаждения (осушения)) наружного блока будет определен рабочим режимом внутреннего блока, который был использован первым. Если внутренний блок был включен в режим вентилятора, рабочий режим наружного блока не будет определен. Например, если внутренний блок (А) был включен в режиме вентилятора, а затем внутренний блок (В) был включен в режиме нагрева, то внутренний блок (А) временно начнет работу в режиме вентилятора, но когда внутренний блок (В) начнет работать в режиме нагрева, лампа индикатора OPERATION (красная) на внутреннем блоке (А) начнет мигать (1 сек – вкл., 1 сек выкл.) и блок (А) перейдет в резервный режим. Внутренний блок (В) продолжит работать в режиме нагрева.

Примечание

Инструкции, касающиеся нагрева () применимы только к моделям "HEAT & COOL" (Реверсивный цикл).

- При работе в режиме нагрева, наружный блок будет иногда в течение кратких периодов размораживаться. В период размораживания, если пользователь снова включит внутренний блок в режим нагрева, режим размораживания продолжится, а режим нагрева начнется после завершения цикла размораживания, так что в итоге может потребоваться некоторое время, прежде чем теплый воздух будет подаваться в помещение.
- *● В течение работы в режиме нагревания, верхняя часть внутреннего блока может стать теплой, это происходит вследствие того, что хладагент проходит через внутренний блок, даже когда блок находится в режиме мониторинга; это - не сбой.

Fujitsu General Ltd., Japan

1116, Suenaga, Takatsu-ku, Kawasaki 213-8502, Japan

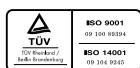

MF 01